

SANMEDI

Toiletaanpassingen





Productnr. R395011-DG9999

Toiletzitting Care Soft Close met deksel.
Met polygiene-effect, dat de groei van bacteriën stopt.
Met doorlopende scharnieras voor betrouwbare stabiliteit.

Getest tot een belasting van 280 kg.

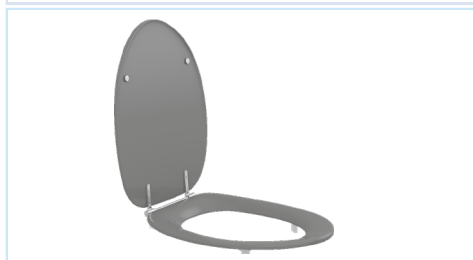

Productnr. R37112-D92999

Toiletzitting Dania met deksel.
Doorlopende scharnieras voor betrouwbare stabiliteit en met stabiliteitsbuffers, die het verschuiven van de toiletzitting voorkomen



Productnr. R36000-B83999

Toiletzitting Colani met deksel.
Universeel scharnier en met stabiliteitsbuffers, die het verschuiven van de toiletzitting voorkomen.
De gebogen ergonomische vormgeving ondersteunt en stabiliseert het bekkengedeelte en is daarmee ook geschikt voor kinderen (vanaf 6 jaar), bijvoorbeeld bij spieratrofie.



Productnr. R43000

Toiletzitting Dania met deksel.
50 mm verhoogd en met spatscherf (niet afgebeeld).
Speciaal scharnier en zittingbuffer voor betrouwbare en optimale stabiliteit, ook bij zijdelingse belasting.



Productnr. R30000-D92999

Toiletzitting Ergosit, met deksel.
Doorlopende scharnieras voor betrouwbare stabiliteit en met stabiliteitsbuffers, die het verschuiven van de toiletzitting voorkomen.
Groot, breed zitoppervlak en goed steunprofiel. Ideaal voor 'grote'volwassenen die langere tijd op het toilet verblijven.

SANMEDI ARMSTEUNENSET

Deze armsteunenset is op vrijwel ieder toilet in combinatie met elke toiletzitting te monteren, zowel met een standaard zitting als met een verhoogde zitting. De armleuningen kunnen apart van elkaar worden opgeklapt. Er is een uitvoering geschikt voor een staande toiletpot of voor een wandcloset/ duoblok.

Technische gegevens

- RVS frame
- Armleggers: zwart kunststof, 50 mm breed, met 490 mm ruimte tussen de armsteunen

Combinatieleveringen

De armsteunenset is ook leverbaar inclusief de Sanimed Care closetzitting met doorlopende RVS scharnierpen en stabilisatieknoppen aan de voorzijde, met of zonder deksel (art.nr. 5905001 of 5915001)

Geschikt voor een gebruikersgewicht tot: 150 kg

-
- SA-163** Universele armsteunenset geschikt voor staande toiletpot, wandhangendcloset of duoblok
- SA-165** Armsteunenset geschikt voor plaatsing met USPA SA-7100+

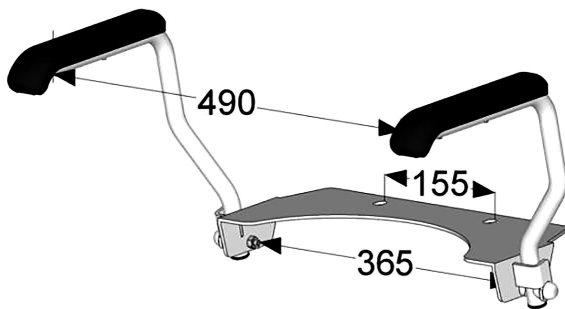

Let op: in combinatie met een Uspa douchewc wordt er rekening gehouden met de wateraansluiting en zal de rechterarmsteun worden vastgezet (is hierdoor niet opklapbaar)



SANMEDI SOFT OPLEGZITTING

De Sanmedi 'Soft' oplegzitting voelt warm en prettig zacht aan. Het ergonomisch profiel van de Sanmedi 'Soft' oplegzitting voorkomt doorzitten (anti-decubitus). De Sanmedi 'Soft' oplegzitting loopt van buiten naar binnen iets schuin af; hierdoor wordt de stoelgang bevorderd. De Sanmedi 'Soft' oplegzitting past op de meeste closetzittingen. Aan de buitenkant is een klemrand aangebracht, waarmee de oplegzitting om de closetzitting geklemd wordt.

De Sanmedi 'Soft' oplegzitting kan los geleverd worden voor plaatsing op de (bestaande) closetzitting. Ook is het mogelijk de Sanmedi 'Soft' oplegzitting te bestellen met de Sanimed Care closetzitting, die met een RVS scharnier met doorlopende pen stevig op de closetpot gemonteerd wordt.

Kleur: donkerblauw

Materiaal: polyurethaan

Dikte: verhoogt de zitting met 30mm Montage : klemt om de rand van een closetzitting.

SA-160
SA-160S

Sanmedi 'Soft' oplegzitting

Sanmedi 'Soft' oplegzitting inclusief Sanmedi Care closetzitting
voorzien van RVS scharnier doorlopende pen

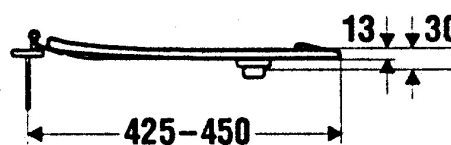
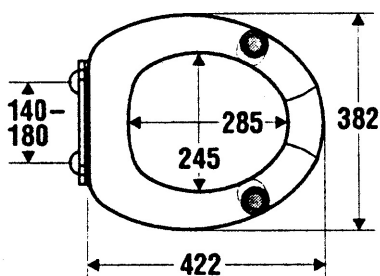

Onderhoud

Door de glad uitgevoerde onderzijde is de zitting onderhoudsvriendelijk. Voor het reinigen van de Sanmedi 'Soft' oplegzitting adviseren wij een zacht schoonmaakmiddel (géén bleek-, schuur- en zuurhoudende middelen).

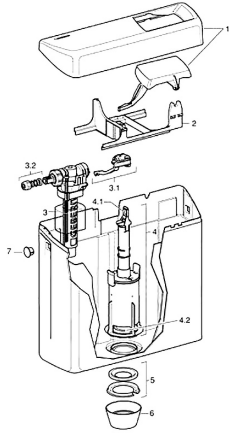

123.105.11.1

HANDMATIGE, PNEUMATISCHE OF ELEKTRISCHE BEDIENING

Laaghangend reservoir geschikt voor plaatsing voor of achter de wand, incl. valpijp. Ook geschikt voor pneumatische- of elektrische bediening.

Bij plaatsing **voor de wand** te bedienen met de druktoets op de reservoirkap. Bij plaatsing **achter de wand** te bedienen met **SA-PN** pneumatische druktoets

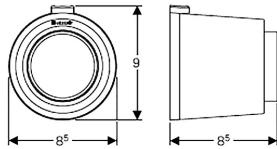

SA-PN

PNEUMATISCHE DRUKTOETS
Opbouw 1-knops wanddrukker, Alpine wit

SA-PN123

PNEUMATISCHE BEDIENING

Laaghangend reservoir geschikt voor pneumatische bediening, inclusief valpijp en pneumatische 1-knops rvs wanddrukker én pneumatische handbediening.

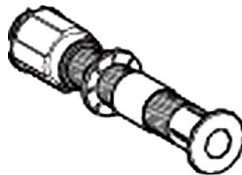

SA-6431

PNEUMATISCHE HANDBEDIENING
losse handdrukker wit, voorzien van luchtslang. Kan eventueel worden bevestigd d.m.v. klittenband op de wand, toiletsteun of vloer.

SA-EL123

ELEKTRISCHE BEDIENING

Laaghangend reservoir geschikt voor elektrische bediening, voorzien van aangepaste druktoets knop A

